

AMPROBE®

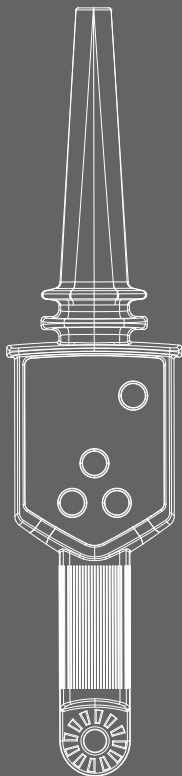

TIC 300 PRO

**High Energy Tic Tracer –
Non Contact
AC Voltage Detector**

User Manual

ENG

FRE

GER

ITA

SPA

AMPROBE®

TIC 300 PRO

**High Energy Tic Tracer –
Non Contact
AC Voltage Detector**

User Manual

English

Limited Warranty and Limitation of Liability

Your Amprobe product will be free from defects in material and workmanship for 1 year from the date of purchase. This warranty does not cover fuses, disposable batteries or damage from accident, neglect, misuse, alteration, contamination, or abnormal conditions of operation or handling. Resellers are not authorized to extend any other warranty on Amprobe's behalf. To obtain service during the warranty period, return the product with proof of purchase to an authorized Amprobe Test Tools Service Center or to an Amprobe dealer or distributor. See Repair Section for details. THIS WARRANTY IS YOUR ONLY REMEDY. ALL OTHER WARRANTIES - WHETHER EXPRESS, IMPLIED OR STAUTORY - INCLUDING IMPLIED WARRANTIES OF FITNESS FOR A PARTICULAR PURPOSE OR MERCHANTABILITY, ARE HEREBY DISCLAIMED. MANUFACTURER SHALL NOT BE LIABLE FOR ANY SPECIAL, INDIRECT, INCIDENTAL OR CONSEQUENTIAL DAMAGES OR LOSSES, ARISING FROM ANY CAUSE OR THEORY. Since some states or countries do not allow the exclusion or limitation of an implied warranty or of incidental or consequential damages, this limitation of liability may not apply to you.

Repair

All test tools returned for warranty or non-warranty repair or for calibration should be accompanied by the following: your name, company's name, address, telephone number, and proof of purchase. Additionally, please include a brief description of the problem or the service requested and include the test leads with the meter. Non-warranty repair or replacement charges should be remitted in the form of a check, a money order, credit card with expiration date, or a purchase order made payable to Amprobe® Test Tools.

In-Warranty Repairs and Replacement – All Countries

Please read the warranty statement and check your battery before requesting repair. During the warranty period any defective test tool can be returned to your Amprobe® Test Tools distributor for an exchange for the same or like product. Please check the "Where to Buy" section on www.amprobe.com for a list of distributors near you. Additionally, in the United States and Canada In-Warranty repair and replacement units can also be sent to a Amprobe® Test Tools Service Center (see address below).

Non-Warranty Repairs and Replacement – US and Canada

Non-warranty repairs in the United States and Canada should be sent to a Amprobe® Test Tools Service Center. Call Amprobe® Test Tools or inquire at your point of purchase for current repair and replacement rates.

In USA

Amprobe Test Tools
Everett, WA 98203
Tel: 877-AMPROBE (267-7623)

In Canada

Amprobe Test Tools
Mississauga, ON L4Z 1X9
Tel: 905-890-7600

Non-Warranty Repairs and Replacement – Europe

European non-warranty units can be replaced by your Amprobe® Test Tools distributor for a nominal charge. Please check the "Where to Buy" section on www.amprobe.com for a list of distributors near you.

European Correspondence Address*

Beha-Amprobe® Test Tools Europe
In den Engematten 14
79286 Glottertal, Germany
Tel.: +49 (0) 7684 8009 - 0

*(Correspondence only – no repair or replacement available from this address. European customers please contact your distributor.)

TIC 300 PRO

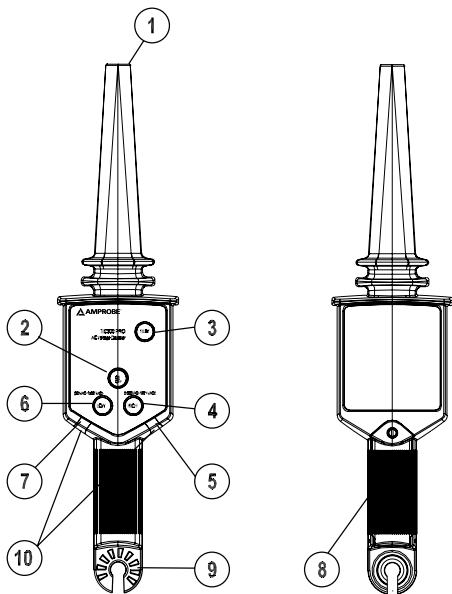

1) Voltage sensor

2) ON/OFF Button

3) Circuit TEST button

4) HIGH range switch

5) HIGH range LED

6) LOW range switch

7) LOW range LED

8) Battery compartment







9) HOT STICK attachment point

10) Detection Blue LED indicators

CONTENTS

SYMBOLS	2
UNPACKING AND INSPECTION	3
INTRODUCTION	4
Features	4
OPERATION	5
ON/OFF Button	5
TEST Button	5
Voltage Detection	6
LOW Range.....	6
HIGH Range	6
Locate breaks in insulated wire & heating elements.....	7
Check Outlets and Switches	8
MAINTENANCE AND REPAIR	9
Cleaning.....	9
Battery Replacement	9
SPECIFICATIONS	10
Sensitivity: LOW Voltage	11
Sensitivity: HIGH Voltage.....	11

SYMBOLS

	Refer to the manual
	Caution Dangerous Voltage
	Double insulated
	In compliance with the United States Department Of Labor Mine Safety and Health Administration
	Conforms to relevant Australian standards.
	Conforms to relevant South Korean EMC standards.
	Do not dispose of this product as unsorted municipal waste.

For Use By Trained Personnel Only

Anyone using this instrument should be knowledgeable and trained about the risks involved with measuring medium and high voltage, especially in an industrial setting, and the importance of taking safety precautions and of testing the instrument before and after using it to ensure that it is in good working condition.

⚠ WARNING and PRECAUTIONS

- Use extreme caution when testing live electrical circuits due to risk of injury from electrical shock.
- Do not exceed the maximum overload limits (see specifications) or the limits marked on the instrument itself. Never test voltage more than 122 kV AC RMS.
- When using the HIGH range, the TIC 410A HOT STICK or equivalent extension pole **MUST** be used.
- Comply with local and national safety requirements.
- Use proper protective equipment as required by local and national authorities.

- Observe the proper safety precautions when working with voltages above 33 VAC RMS to avoid electrical shock hazard.
- Before and after hazardous voltage measurements, test the TIC 300 PRO by pressing the TEST button and/or on a known source such as line voltage to determine proper operation.
- Never ground yourself when taking measurements. Do not touch exposed circuit elements.
- Do not operate the instrument in an explosive atmosphere.
- Do not expose this product to rain or moisture. This increases the risk of fire or electric shock.
- Do not rely on the TIC 300 PRO for testing shielded wire.
- Do not let the unit make contact with a live line with voltage higher than 20 kV.
- Three phase feeder cables with conductors close to each other may self-cancel the electric field and will not be detected by the TIC 300 PRO tracer. Verify that the phase conductors are separated by at least 15 in (38.1 cm) before testing for AC voltage.

UNPACKING AND INSPECTION

Your shipping carton should include:

- 1 TIC 300 PRO
- 1 9 V Alkaline Battery
- 1 User Manual
- 1 Carrying Case

If any of the items are damaged or missing, return the complete package to the place of purchase for an exchange.

INTRODUCTION

The TIC 300 PRO safely checks for the presence of AC voltage without making any disconnection in cables, wall sockets, fuses, circuit breakers, junction boxes, etc. No current flow is needed for correct operation.

Rugged and reliable for utility, industrial and mine safety applications, the TIC 300 PRO warns against dangerous voltages in low and medium voltage applications up to 122 KV without contacting the energized conductor.

Features

- Utility tool for checking transmission lines, power distribution equipment, down power lines, fuses, and load break connectors
- Lower voltage setting for checking voltage presence in breaker panels, breakers, power outlets and wiring
- Verifies presence of voltage from 30 VAC to 122,000 VAC (122 kV)
- Non-contact AC voltage detection
- Visual and audible voltage indication
- Self-test for verifying that the tester is working properly
- Ergonomic design with a convenient handle
- Drop proof up to 6 ft (1.83 m)

Use with the Hot Stick 410A when voltage exceeds 1500 V

OPERATION

ON/OFF Button

When the TIC 300 PRO is activated, the blue LEDs and beeper will pulse at a slow rate about twice a second. The red LED of the range (HIGH) will turn ON.

TEST Button

The TEST button should be used prior to testing actual power circuits. The TEST function will cause the blue LEDs and beeper of the range selected (LOW or HIGH) to pulse at a fast rate.

OSHA listed clearance distances for working with voltage. National or local requirements may be different.

Line voltage (kV)	Phase to ground		Phase to phase	
	(ft-in)	(m)	(ft-in)	(m)
0.03 to 1.0	Note1	Note1	Note1	Note1
1.1 to 15.0	2-1	0.64	2-2	0.66
15.1 to 36.0	2-4	0.72	2-7	0.77
36.1 to 46.0	2-7	0.77	2-10	0.77
46.1 to 72.5	3-0	0.90	3-6	1.05
72.6 to 121	3-2	0.95	4-3	1.29

Note1 – No contact necessary

⚠ Caution: If a three phase circuit is being checked and one phase is open, the voltage from another phase maybe detected and will give a faulty indication. Always make sure that the phase cables are separated by at least 20 in (50.8 cm).

Voltage Detection

LOW Range

1. Push the ON/OFF push button to turn the unit ON.
2. The high voltage detection circuit is activated. A beep will sound and the blue LEDs will flash twice per second.
3. Push the LOW range push button. The unit is ready for low voltage detection.
4. Place the probe tip of the TIC 300 PRO near, but not touching, a low (<1000 V) voltage line (Fig. 1).
5. If voltage is present, the blue LEDs will blink and the beeper will sound at an increased rate. Continuous visual (blue LEDs) and audible indicators will increase when the probe tip makes contact with or is very close to the voltage line.

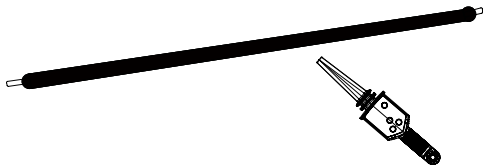

Fig. 1 Voltage detection in a line

HIGH Range (HOT STICK must be used)

(See Fig. 2)

1. Push the ON/OFF push button to turn the unit ON.
2. The high voltage detection circuit is activated. A beep will sound and the blue LEDs will flash twice per second.
3. Approach the probe tip near, but not touching, a high voltage (>1500 V and <122 kV) conductor.

4. If voltage is present, the blue LEDs will blink and the beeper will sound at an increased rate. Continuous visual (blue LEDs) and audible indicators will increase when the probe tip makes contact with or is very close to the high voltage line.

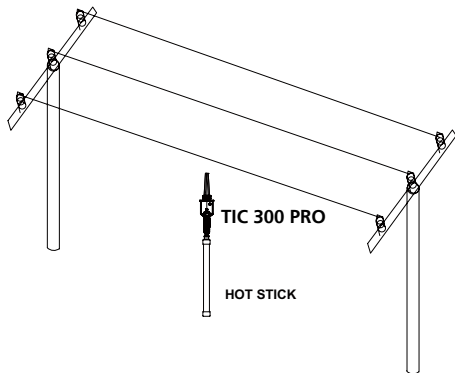

Fig. 2 Voltage detection in transmission lines

Locate breaks in insulated wire and heating elements (See Fig. 3)

1. Push the ON/OFF push button to turn the unit on.
2. Push the LOW range push button.
3. Make sure the wire or the heating element is energized.
4. Place the tip of the probe near the wire and start tracing along it. When the fast or continuous beeping stops, the point of the break or "open" is indicated.

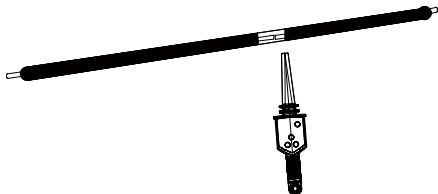

Fig. 3 Finding a break/open

Check Outlets and Switches (See Figs. 4 & 5)

1. Push the ON/OFF push button to turn the unit on.
2. Push the LOW range push button.
3. Place the probe tip of the TIC 300 PRO against the hot prong of an outlet or switch contact.
4. Increased beeping indicates higher voltage presence.

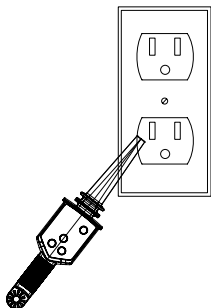

Fig. 4

Detecting voltage in an outlet (Note: disconnect all power cords from the outlet before testing)

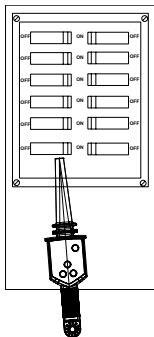

Fig. 5

Finding a breaker

MAINTENANCE AND REPAIR

If there appears to be a malfunction during the operation of the voltage detector, the following steps should be performed in order to isolate the cause of the problem:

1. Check the battery.
2. Review the operating instructions for possible mistakes in operating procedure.

Except for the replacement of the battery, repair of the voltage detector should be performed only by a Factory Authorized Service Center or by other qualified instrument service personnel.

Cleaning

The front panel and case can be cleaned with a mild solution of detergent and water. Apply sparingly with a soft cloth and allow to dry completely before using. Do not use aromatic hydrocarbons or chlorinated solvents for cleaning.

Battery Replacement

Use a Phillips blade screwdriver to remove the battery hatch screw. Lift the hatch. Remove the battery and replace it with a 9 V alkaline battery. Make sure the seal is in place. Close the battery hatch and replace the screw.

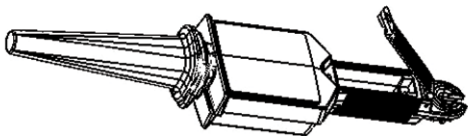

SPECIFICATIONS

Operating voltage	LOW Range: 30 to 1500 VAC HIGH Range: 1500 VAC to 122 kVAC
Operating Temperature	0°C to +52°C (32°F to +125°F); RH < 90%
Storage Temperature	0°C to +52°C (32°F to +125°F) battery removed
Environment	< 2000 m (1.24 mi), outdoor operation
Power	9 V alkaline battery
Power Consumption	OFF: 60 μ A Low Detection mode: 39 mA High Detection mode: 39 mA
Duty Cycle	Continuous
Frequency Response	50/60 Hz
Response Time	Instantaneous
Dimensions	345(L) x 75(W) x 47(H) mm (13.5 x 3.0 x 1.8 in)
Weight	243 g (0.5 lb)
Optional Accessory	TIC 410A Hot Stick
Electromagnetic Compatibility (EMC)	EN 61326-1 Korea (KCC): Class A Equipment (Industrial Broadcasting & Communication Equipment) ^[1] ^[1] This product meets requirements for industrial (Class A) electromagnetic wave equipment and the seller or user should take notice of it. This equipment is intended for use in business environments and is not to be used in homes.

Sensitivity: LOW Voltage

Hold the TIC 300 PRO when making the detection range measurement for LOW voltage range.

Voltage (Phase to neutral with 890K Ohm load)	Detection Range (From the TIP of probe to the target line)
	Average
30 V	3.8 cm (1.5 in)
75 V	16.5 cm (6.5 in)
100 V	21.6 cm (8.5 in)
120 V	25.4 cm (10 in)
220 V	33 cm (1 ft 1 in)
500 V	48.3 cm (1 ft 7 in)
1000 V	86.4 cm (2 ft 10 in)

Sensitivity: HIGH Voltage

The TIC 410A Hot Stick must be used when making detection range measurement for HIGH voltage range.

Voltage (Open Phase with no load)	Detection Range (From the TIP of probe to the target line)
	Average
1.5 kV	12.7 mm (0.5 in)
2.0 kV	25.4 mm (1 in)
4.0 kV	5.1 cm (2 in)
10.0 kV	20.3 cm (8 in)
15.0 kV	35.6 cm (1 ft 2 in)
20.0 kV	50.8 cm (1 ft 8 in)
25.0 kV	66 cm (2 ft 2 in)

AMPROBE®

TIC 300 PRO

**TIC Tracer haute tension –
Détecteur de tensions
alternatives sans contact**

Mode d'emploi

Français

08/2020, 6012972 G

©2020 Amprobe.

Tous droits réservés. Imprimé en Chine

Limites de garantie et de responsabilité

Amprobe garantit l'absence de vices de matériaux et de fabrication de ce produit pendant une période d'un an prenant effet à la date d'achat. Cette garantie ne s'applique pas aux fusibles, aux piles jetables ni à tout produit mal utilisé, modifié, contaminé, négligé ou endommagé par accident ou soumis à des conditions anormales d'utilisation et de manipulation.

Les revendeurs n'ont pas l'autorisation de prolonger toute autre garantie au nom d'Amprobe. Pour bénéficier de la garantie, renvoyez le produit accompagné d'un justificatif d'achat auprès d'un centre de services agréé par Amprobe Test Tools ou d'un distributeur ou d'un revendeur Amprobe. Voir la section Réparation pour tous les détails. LA PRESENTE GARANTIE EST LE SEUL ET EXCLUSIF RECOURS DE L'UTILISATEUR. TOUTES AUTRES GARANTIES, EXPLICITES, IMPLICITES OU STATUTAIRES, NOTAMMENT LES GARANTIES DE QUALITE MARCHANDE OU D'ADAPTATION A UN OBJECTIF PARTICULIER SONT EXCLUES PAR LES PRESENTES. LE FABRICANT NE SERA EN AUCUN CAS TENU RESPONSABLE DE DOMMAGES PARTICULIERS, INDIRECTS, ACCIDENTELS OU CONSECUTIFS, NI D'AUCUNS DEGATS OU PERTES DE DONNEES, SUR UNE BASE CONTRACTUELLE, EXTRA-CONTRACTUELLE OU AUTRE. Etant donné que certaines juridictions n'admettent pas les limitations d'une condition de garantie implicite ou l'exclusion ou la limitation de dégâts accidentels ou consécutifs, il se peut que les limitations et les exclusions de cette garantie ne s'appliquent pas à votre cas.

Réparation

Tous les outils de test renvoyés pour être réparés au titre de la garantie doivent être accompagnés des éléments suivants : nom, raison sociale, adresse, numéro de téléphone et justificatif d'achat. Ajoutez également une brève description du problème ou du service demandé et incluez les cordons de test avec l'appareil. Les frais de remplacement ou de réparation hors garantie doivent être acquittés par chèque, mandat, carte de crédit avec date d'expiration, ou par bon de commande payable à l'ordre de Amprobe® Test Tools.

Remplacements et réparations sous garantie – Tous pays

Veillez lire la déclaration de garantie et vérifiez la pile avant de demander une réparation. Pendant la période de garantie, tout outil de test défectueux peut être renvoyé auprès de votre distributeur Amprobe® Test Tools pour être échangé contre un produit identique ou similaire. Consultez la section « Where to

Buy » sur le site www.amprobe.com pour obtenir la liste des distributeurs dans votre région. Les appareils sous garantie devant être remplacés ou réparés au Canada et aux États-Unis peuvent également être envoyés dans un centre de services Amprobe® Test Tools (voir les adresses ci-dessous).

Remplacements et réparations hors garantie – Canada et États-Unis

Les appareils à réparer hors garantie au Canada et aux États-Unis doivent être envoyés dans un centre de services Amprobe® Test Tools. Appelez Amprobe® Test Tools ou renseignez-vous auprès de votre lieu d'achat pour connaître les tarifs en vigueur de remplacement ou de réparation.

Aux États-Unis
Amprobe Test Tools
Everett, WA 98203

Tél. : 877-AMPROBE (267-7623)

Au Canada

Amprobe Test Tools

Mississauga, ON L4Z 1X9

Tél. : 905-890-7600

Remplacements et réparations hors garantie – Europe

Les appareils européens non couverts par la garantie peuvent être remplacés par votre distributeur Amprobe® Test Tools pour une somme nominale. Consultez la section « Where to Buy » sur le site www.amprobe.com pour obtenir la liste des distributeurs dans votre région.

Adresse postale européenne*

Amprobe® Test Tools Europe
In den Engematten 14
79286 Glottertal, Allemagne
Tél. : +49 (0) 7684 8009-0

*(Réservée à la correspondance – Aucune réparation ou remplacement n'est possible à cette adresse. Nos clients européens doivent contacter leur distributeur.)

TIC 300 PRO

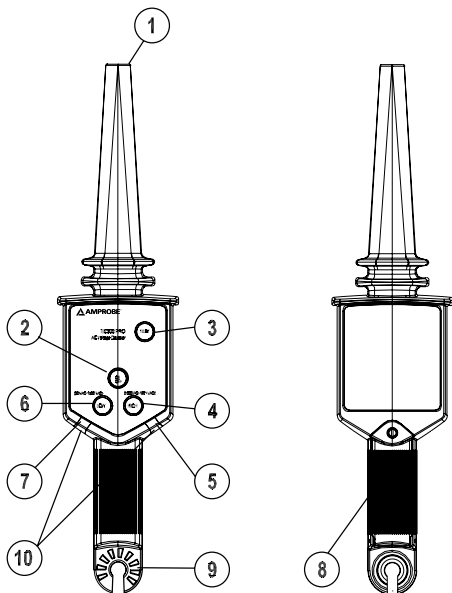

1) Capteur de tension

2) Bouton MARCHÉ/ARRÊT

3) Bouton TEST du circuit

4) Commutateur de
gamme haute (HIGH)

5) Témoin de gamme
haute (HIGH)

6) Commutateur de gamme
basse (LOW)

7) Témoin de tension basse (LOW)

8) Compartiment de pile







9) Point de fixation de la perche
isolante (HOT STICK)

10) Témoin bleu de détection

TABLE DES MATIÈRES

SYMBOLES	2
DÉBALLAGE ET INSPECTION	3
INTRODUCTION	4
Fonctionnalités.....	4
FONCTIONNEMENT	5
Bouton MARCHÉ / ARRÊT	5
Bouton TEST	5
Détection des tensions.....	6
Gamme LOW	6
Gamme HIGH.....	6
Localisation des coupture de fils isolés et éléments chauffants.....	7
Vérification des prises de courant et interrupteurs...	8
ENTRETIEN ET RÉPARATION	9
Changement des piles.....	9
CARACTÉRISTIQUES	10
BASSE tension.....	11
HAUTE tension	11

SYMBOLES

	Reportez-vous au mode d'emploi
	Attention ! Tension dangereuse
	Double isolation
	Conforme aux directives de l'Administration du travail de la Sécurité des Mines et de la Santé du Département du travail des États-Unis
	Conformes aux normes australiennes pertinentes
	Conforme aux normes CEM sud-coréennes.
	Ne pas mettre ce produit au rebut parmi les déchets ménagers.

Utilisation exclusive par le personnel formé à cet effet.

Toute personne utilisant cet appareil doit connaître les risques de la mesure des haute et basse tensions, y être formée et reconnaître l'importance de mesures de sécurité et du test de l'appareil avant et après son utilisation pour s'assurer qu'il est en bon état de fonctionnement.

⚠ MISES EN GARDE et PRÉCAUTIONS

- Faire preuve d'une extrême prudence en testant des circuits électriques sous tension car ils présentent un risque d'électrocution.
- Ne dépassez pas les limites de surcharge maximum (voir les caractéristiques techniques) ou les limites indiquées sur l'appareil lui-même. Ne testez jamais les tensions alternatives supérieures à 122 kV efficaces.
- Lors de l'utilisation de la gamme haute (HIGH), utilisez OBLIGATOIREMENT une perche isolante TIC 410A HOT STICK ou une perche d'extension équivalente.
- Conformez-vous aux exigences de sécurité locales et nationales.
- Utilisez un équipement de protection conformément aux exigences locales et nationales.

- Pour éviter les chocs électriques, observez les précautions de sécurité appropriées en cas d'intervention sur des tensions supérieures à 33 V c.a. eff.
- Avant et après les mesures de tension dangereuses, testez le TIC 300 PRO en appuyant sur le bouton TEST et/ou sur une source connue telle qu'une tension de ligne pour confirmer son bon fonctionnement.
- Ne vous reliez jamais à la terre en prenant des mesures. Ne touchez pas aux éléments de circuit exposés.
- N'utilisez pas l'appareil dans une atmosphère explosive.
- N'exposez pas ce produit à la pluie ou à l'humidité, afin de ne pas augmenter le risque d'incendie ou de choc électrique.
- Ne vous reposez pas sur ce testeur pour les conducteurs blindés.
- L'appareil ne doit pas entrer en contact avec une ligne d'une tension supérieure à 20 kV.
- Les câbles d'alimentation triphasée avec des conducteurs proches l'un de l'autre risquent d'annuler automatiquement le champ électrique et de ne pas être détectés par le TIC Tracer. Assurez-vous que la distance entre les conducteurs de phase est d'au moins 381 mm (15 po.) avant de tester des tensions alternatives.

DÉBALLAGE ET INSPECTION

Le carton d'emballage doit inclure les éléments suivants :

- 1 TIC 300 PRO
- 1 Pile alcaline de 9 V
- 1 Mode d'emploi
- 1 Mallette de transport

Si l'un de ces éléments est endommagé ou manquant, renvoyez le contenu complet de l'emballage au lieu d'achat pour l'échanger.

INTRODUCTION

Le TIC 300 PRO est un appareil qui permet de vérifier en toute sécurité la présence d'une tension c.a. sans devoir débrancher les câbles, prises murales, fusibles, disjoncteurs, boîtiers de dérivation, etc. Aucune alimentation électrique n'est nécessaire pour le bon fonctionnement de l'appareil.

Robuste et fiable pour les applications de sécurité dans les services publics, l'industrie et le secteur minier, le TIC 300 PRO avertit des tensions dangereuses dans les applications en basse et moyenne tensions jusqu'à 122 kV sans entrer en contact avec le conducteur sous tension.

Fonctionnalités

- Outil multifonction pour vérifier les lignes de transport d'énergie, le matériel de distribution d'énergie, les lignes électriques coupées, les fusibles et les connecteurs de rupture de charge
- Réglage pour les tensions inférieures, pour contrôler la présence de tension dans les panneaux sectionneurs, sectionneurs, prises de courant et câblage
- Vérifie la présence de la tension de 30 V c.a. à 122 000 V c.a. (122 kV)
- Détection de tension c.a. sans contact
- Indication visuelle et sonore de tension
- Autotest pour vérifier le bon fonctionnement du testeur
- Forme ergonomique avec une poignée pratique
- Résiste aux chutes d'une hauteur de 1,8 m

À utiliser avec une perche isolante TIC 410A Hot Stick pour les tensions supérieures à 1500 V

FONCTIONNEMENT

Bouton MARCHÉ / ARRÊT

Lorsque le TIC 300 PRO est activé, le témoin à diode bleue et l'avertisseur sonore émettent des impulsions lentes au rythme de deux par seconde environ. Le témoin à diode rouge de la gamme HIGH s'allume.

Bouton TEST

Le bouton TEST doit être utilisé avant tout test d'un circuit d'énergie. La fonction TEST provoque l'émission Continue par les témoins bleus et l'arrêt de l'avertisseur sonore dans le mode LOW ou HIGH.

Distances d'isolement OSHA pour le travail en présence de tension électrique. Les conditions nationales ou locales peuvent être différentes.

Tension de ligne (kV)	Phase à masse		Phase à phase	
	(pi.-po.)	(m)	(pi.-po.)	(m)
0,03 à 1,0	note 1	note 1	note 1	note 1
1,1 à 15,0	2-1	0,64	2-2	0,66
15,1 à 36,0	2-4	0,72	2-7	0,77
36,1 à 46,0	2-7	0,77	2-10	0,77
46,1 à 72,5	3-0	0,90	3-6	1,05
72,6 à 121	3-2	0,95	4-3	1,29

Note 1 – Contact n'est pas nécessaire

⚠ Attention : en cas de test d'un circuit triphasé, si l'une des phases est ouverte, la tension provenant d'une autre phase peut être détectée et être à l'origine d'une indication erronée. Vérifiez toujours que les câbles de phase sont distants d'au moins 508 mm (20 po.) les uns des autres.

Détection des tensions

Gamme LOW

1. Appuyez sur le bouton MARCHE/ARRÊT pour mettre l'appareil sous tension.
2. Le circuit de détection de haute tension est activé. Un bip résonne deux fois par seconde et le témoin lumineux bleu clignote selon le même rythme.
3. Appuyez sur le bouton de gamme LOW. L'appareil est prêt pour la détection des basses tensions.
4. Placez l'extrémité de la sonde du TIC 300 PRO à proximité de la ligne sous basse tension ($< 1000\text{ V}$) sans la toucher. Voir la figure 1.
5. En présence d'une tension, les témoins bleus clignotent plus rapidement et le bip sonore résonne au même rythme. Un signal visuel continu est émis lorsque l'extrémité de la sonde est trop proche de la ligne sous tension.

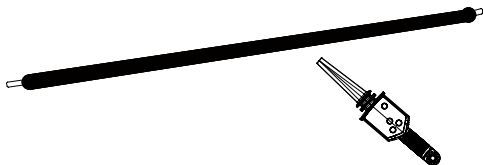

Fig. 1 Détection de tension sur un conducteur

Gamme HIGH (utilisez la PERCHE ISOLANTE)

(Voir Fig. 2)

1. Appuyez sur le bouton de gamme HIGH.
2. Approchez l'extrémité de la sonde du conducteur haute tension ($> 1500\text{ V}$ et $< 122\text{ kV}$) sans le toucher.
3. En présence d'une tension, les témoins bleus clignotent plus rapidement et le bip sonore résonne au même rythme. Un signal visuel continu est émis lorsque l'extrémité de la sonde est trop proche de la ligne sous tension.

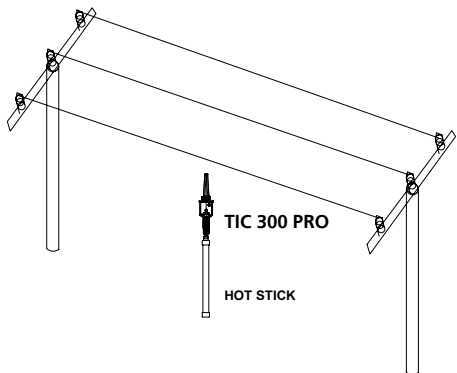

Fig. 2 Détection de tension sur des lignes de transmission

Localisation des coupures dans les fils isolés et les éléments chauffants. (Voir la figure 3)

1. Appuyez sur le bouton MARCHE/ARRÊT pour mettre l'appareil sous tension.
2. Appuyez sur le bouton de gamme LOW.
3. Vérifiez que le conducteur ou l'élément chauffant est alimenté.
4. Placez l'extrémité de la sonde à proximité du fil et suivre celui-ci. L'arrêt des bips rapides ou continu signale de point de coupure ou d'« ouverture ».

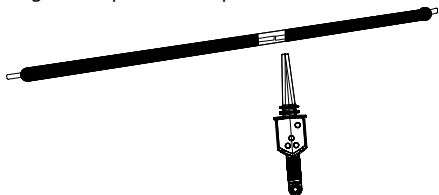

Fig. 3 Détection d'une coupure ou « circuit ouvert »

Vérification des prises de courant et interrupteurs. (Voir les figures 4 et 5)

1. Appuyez sur le bouton MARCHE/ARRÊT pour mettre l'appareil sous tension.
2. Appuyez sur le bouton de gamme LOW.
3. Placez l'extrémité de la sonde du TIC 300 PRO contre la prise de courant ou le commutateur.
4. L'accélération des bips indique la présence d'une tension.

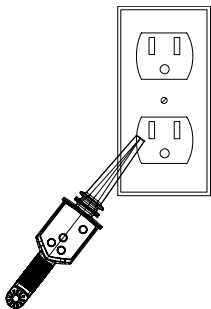

Fig. 4
Détection de tension
dans une prise de
courant

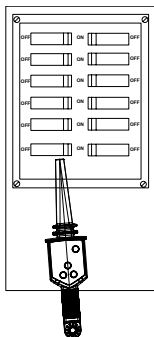

Fig. 5
Découverte d'un
sectionneur

ENTRETIEN ET RÉPARATION

Si le TIC 300 PRO ne s'allume pas, vérifiez la pile.

En cas de mauvais fonctionnement du détecteur de tension, procédez comme suit pour isoler la cause du problème :

1. Vérifiez la pile.
2. Consultez les consignes d'utilisation pour vérifier les erreurs possibles lors de l'utilisation.

À l'exception du remplacement de la pile, la réparation d'un détecteur de tension ne doit être effectuée que par un centre de service autorisé par l'usine ou par un autre membre qualifié de l'équipe de réparation des appareils. La face avant et le boîtier peuvent être nettoyés à l'aide d'une solution légère d'eau et de détergent. Appliquez cette solution avec modération en utilisant un tissu doux et laissez bien sécher avant l'utilisation. N'utilisez pas de solvants à base de chlore ou d'hydrocarbures aromatiques pour le nettoyage.

Changement des piles

Dévissez la vis du couvercle de pile avec un tournevis cruciforme. Soulevez le couvercle. Retirez la pile et remplacez-la par une pile alcaline de 9 volts. Vérifiez la présence du joint. Fermez le couvercle de la pile et revissez la vis.

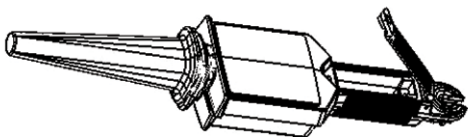

CARACTÉRISTIQUES

Tension de fonctionnement	Gamme LOW : 30 à 1500 V c.a. ; Gamme HIGH : 1500 V c.a. à 122 kV c.a.
Température de fonctionnement	0 °C à +52 °C (32 °F à +125 °F) ; HR < 90 %
Température de stockage	0 °C à +52 °C (32 °F à +125 °F) pile retirée
Environnement	< 2000 m, fonctionnement en extérieur
Alimentation	pile alcaline de 9 volts
Consommation d'énergie	Éteint : 340 µA Mode Détection basse tension : 39 mA Mode Détection Haute tension : 39 mA
Rapport cyclique	Continu
Réponse de fréquence	50/60 Hz
Temps de réponse	Instantané
Dimensions	345 (L) x 75 (l) x 47 (H) mm (13,5 x 3,0 x 1,8 po.)
Poids	243 g (0,5 lb)
Accessoire facultatif	perche isolante TIC 410A Hot Stick
CEM	EN 61326-1 Corée (KCC) : Equipement de classe A (Equipement de communication et diffusion industriel) ^[1] ^[1] Ce produit est conforme aux exigences des équipements générateurs d'ondes électromagnétiques industriels (classe A), le fournisseur ou l'utilisateur doit en tenir compte. Cet équipement est destiné à l'utilisation dans des environnements professionnels et non à domicile.

Caractéristiques électriques :

Sensibilité : type indiquée par le tableau ci-dessous

BASSE tension

Tension (Phase à masse)	Gamme de détection
	Moyenne
30 V	3.8 cm (1,5 po.)
75 V	16.5 cm (6,5 po.)
100 V	21.6 cm (8,5 po.)
120 V	25.4 cm (10 po.)
220 V	33 cm (1 pi. 1 po.)
500 V	48.3 cm (1 pi. 7 po.)
1000 V	86.4 cm (2 pi. 10 po.)

HAUTE tension

Tension (Phase à masse)	Gamme de détection
	Moyenne
1,5 kV	12.7 mm (0,5 po.)
2,0 kV	25.4 mm (1 po.)
4,0 kV	5.1 cm (2 po.)
10,0 kV	20.3 cm (8 po.)
15,0 kV	35.6 cm (1 pi. 2 po.)
20,0 kV	50.8 cm (1 pi. 8 po.)
25,0 kV	66 cm (2 pi. 2 po.)

AMPROBE®

TIC 300 PRO

Hochenergie-Tic-Tracer –

Berührungsloser

Wechselspannungsprüfer

Bedienungshandbuch

Deutsch

08/2020, 6012972 G

©2020 Amprobe.

Alle Rechte vorbehalten. Gedruckt in China.

Beschränkte Gewährleistung und Haftungsbeschränkung

Es wird gewährleistet, dass dieses Amprobe-Produkt für die Dauer von einem Jahr ab dem Kaufdatum frei von Material- und Fertigungsdefekten ist. Diese Gewährleistung erstreckt sich nicht auf Sicherungen, Einwegbatterien oder Schäden durch Unfälle, Nachlässigkeit, Missbrauch, Änderungen oder abnormale Betriebsbedingungen bzw. unsachgemäße Handhabung. Die Verkaufsstellen sind nicht dazu berechtigt, diese Gewährleistung im Namen von Amprobe zu erweitern. Um während der Gewährleistungsperiode Serviceleistungen in Anspruch zu nehmen, das Produkt mit Kaufnachweis an ein autorisiertes Amprobe Test Tools Service-Center oder an einen Amprobe-Fachhändler/-Distributor einsenden. Nähere Einzelheiten siehe Abschnitt „Reparatur“. **DIESE GEWÄHRLEISTUNG STELLT DEN EINZIGEN UND ALLEINIGEN RECHTSANSPRUCH AUF SCHADENERSATZ DAR. ALLE ANDEREN (VERTRAGLICH GEREGLTEN ODER GESETZLICH VORGESCHRIBENEN) GEWÄHRLEISTUNGEN, EINSCHLIESSLICH DER GESETZLICHEN GEWÄHRLEISTUNG DER MARKTFÄHIGKEIT UND DER EIGNUNG FÜR EINEN BESTIMMTEN ZWECK, WERDEN ABGELEHNT. DER HERSTELLER ÜBERNIMMT KEINE HAFTUNG FÜR SPEZIELLE, INDIREKTE, NEBEN- ODER FOLGESCHÄDEN ODER FÜR VERLUSTE, DIE AUF BELIEBIGER URSACHE ODER RECHTSTHEORIE BERUHEN.** Weil einige Staaten oder Länder den Ausschluss oder die Einschränkung einer implizierten Gewährleistung sowie den Ausschluss von Begleit- oder Folgeschäden nicht zulassen, ist diese Gewährleistungsbeschränkung möglicherweise für Sie nicht gültig.

Reparatur

Zu allen Geräten, die zur Reparatur oder Kalibrierung im Rahmen der Garantie oder außerhalb der Garantie eingeschendet werden, muss folgendes beigelegt werden: Name des Kunden, Firmenname, Adresse, Telefonnummer und Kaufbeleg. Zusätzlich bitte eine kurze Beschreibung des Problems oder der gewünschten Wartung sowie die Messleitungen dem Messgerät beilegen. Die Gebühren für außerhalb des Garantiezeitraums durchgeführte Reparaturen oder für den Ersatz von Instrumenten müssen per Scheck, Zahlungsanweisung oder Kreditkarte (Kreditkartennummer mit Ablaufdatum) beglichen werden oder es muss ein Auftrag auf Rechnung an Amprobe® Test Tools formuliert werden.

Garantiereparaturen oder -austausch – Alle Länder

Bitte die Garantieerklärung lesen und die Batterie prüfen, bevor Reparaturen angefordert werden. Während der Garantieperiode können alle defekten Geräte zum Umtausch gegen dasselbe oder ein ähnliches Produkt an den Amprobe® Test Tools-Distributor gesendet werden. Ein Verzeichnis der zuständigen Distributoren ist im Abschnitt „Where to Buy“ (Verkaufsstellen) auf der Website www.amprobe.com zu finden. Darüber hinaus können in den USA und in Kanada Geräte an ein Amprobe® Test Tools Service-Center (siehe Adresse unten) zur Reparatur oder zum Umtausch eingeschickt werden.

Reparaturen und Austausch außerhalb der Garantie – USA und Kanada

Für Reparaturen außerhalb des Garantiezeitraums in den Vereinigten Staaten und in Kanada werden die Geräte an ein Amprobe® Test Tools Service-Center gesendet. Auskunft über die derzeit geltenden Reparatur- und Austauschgebühren erhalten Sie von Amprobe® Test Tools oder der Verkaufsstelle.

In den USA

Amprobe Test Tools

Everett, WA 98203

Tel.: 877-AMPROBE (267-7623)

In Kanada

Amprobe Test Tools

Mississauga, ON L4Z 1X9

Tel.: 905-890-7600

Reparaturen und Austausch außerhalb der Garantie – Europa

Geräte mit abgelaufener Garantie können durch den zuständigen Amprobe® Test Tools-Distributor gegen eine Gebühr ersetzt werden. Ein Verzeichnis der zuständigen Distributoren ist im Abschnitt „Where to Buy“ (Verkaufsstellen) auf der Website www.amprobe.com zu finden.

Korrespondenzanschrift für Europa*

Amprobe® Test Tools Europe

In den Engematten 14

79286 Glottertal, Deutschland

Tel.: +49 (0) 7684 8009-0

*(Nur Korrespondenz – keine Reparaturen und kein Umtausch unter dieser Anschrift. Kunden in Europa wenden sich an den zuständigen Distributor.)

TIC 300 PRO

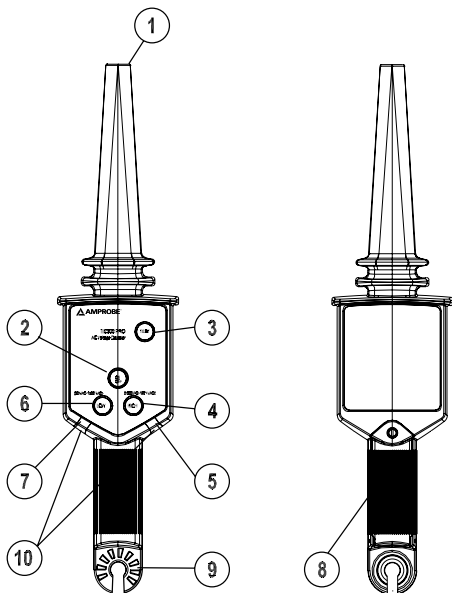

1) Spannungssensor

2) ON/OFF-Taste

3) Schaltkreis-TEST-Taste

4) HIGH-Bereich-Schalter

5) HIGH-Bereich-LED

6) LOW-Bereich-Schalter

7) LOW-Bereich-LED

8) Batteriefach







9) Anschlusspunkt für
Betätigungsstange (HOT STICK)

10) Blaue Erkennungs-LEDs

INHALT

SYMBOLE	2
AUSPACKEN UND ÜBERPRÜFEN	3
EINFÜHRUNG	4
Merkmale	4
BEDIENUNG	5
ON/OFF-Taste	5
TEST-Taste	5
Spannungserkennung	6
LOW-Bereich	6
HIGH-Bereich	6
Auffinden von Brüchen in isoliertem Draht und in Heizelementen	7
Prüfen von Steckdosen und Schaltern	8
WARTUNG UND REPARATUR	9
Auswechseln der Batterie	9
TECHNISCHE DATEN	10
LOW-Spannung	11
HIGH-Spannung	11

SYMBOLE

	Im Handbuch nachlesen
	Vorsicht gefährliche Spannung
	Schutzisoliert
	In Übereinstimmung mit der United States Department Of Labor Mine Safety and Health Administration
	Übereinstimmung mit relevanten australischen Normen
	Erfüllt die relevanten südkoreanischen EMV-Normen.
	Dieses Produkt nicht im unsortierten Kommunalabfall entsorgen.

Ausschließlich für Gebrauch durch Fachpersonal.

Jede Person, die dieses Messgerät verwendet, muss sachkundig und geschult sein: über die Risiken beim Messen von mittleren und hohen Spannungen, insbesondere in einer industriellen Umgebung, und die Wichtigkeit des Treffens von Sicherheitsvorkehrungen und des Testens des Messgeräts vor und nach Gebrauch, um sicherzustellen, dass es sich in einwandfreiem betriebsfähigem Zustand befindet.

⚠️ WARNUNGEN und VORSICHTSHINWEISE

- Wegen des Risikos von Verletzungen als Folge von Stromschlag beim Testen von stromführenden Schaltkreisen extrem vorsichtig vorgehen.
- Die maximalen Überlastungsgrenzen der einzelnen Funktionen (siehe Technische Daten) und die auf dem Messgerät markierten Grenzwerte nicht überschreiten. Niemals eine Spannung testen, die größer als 122 kV Wechselspannung eff. ist.
- Bei Verwendung des HIGH-Bereichs MUSS die TIC 410A Betätigungsstange (HOT STICK) oder eine gleichwertige Verlängerungsstange verwendet werden.

- Die lokalen und nationalen Sicherheitsanforderungen einhalten.
- Gemäß den Vorschriften lokaler und nationaler Aufsichtsbehörden korrekte Schutzausrüstung verwenden.
- Zur Vermeidung von Stromschlag bei Arbeiten mit Spannungen über 33 V Wechselspannung die ordnungsgemäßen Sicherheitsvorkehrungen beachten.
- Vor und nach gefährlichen Spannungsmessungen den TIC 300 PRO durch Drücken der TEST-Taste und/oder an einer bekannten Quelle, z. B. Netzspannung, testen, um korrektes Funktionieren des Messgeräts zu bestimmen.
- Sich selbst isolieren, wenn Messungen durchgeführt werden. Keine freiliegenden Schaltungselemente berühren.
- Das Messgerät nicht in Umgebungen mit explosiven Gasen betreiben.
- Dieses Produkt nicht Regen oder Feuchtigkeit aussetzen. Dadurch würde das Risiko von Brand und Stromschlag erhöht.
- Bei geschirmtem Draht sich nicht auf dieses Prüfgerät verlassen.
- Vermeiden, dass das Gerät mit einer stromführenden Leitung mit mehr als 20 kV Spannung in Berührung kommt.
- 3-Phasen-Hauptleitungen mit dicht beieinander liegenden Leitern können das elektrische Feld aufheben, sodass der TIC Tracer sie nicht erkennt. Vor dem Prüfen von Wechselspannung verifizieren, dass die Phasenleiter mindestens 381 mm voneinander getrennt sind.

AUSPACKEN UND ÜBERPRÜFEN

Der Verpackungskarton sollte Folgendes enthalten:

- 1 TIC 300 PRO
- 1 9 V Alkalibatterie
- 1 Bedienungshandbuch
- 1 Tragbehälter

Wenn einer dieser Artikel beschädigt ist oder fehlt, die gesamte Lieferung zwecks Ersatz an die Verkaufsstelle zurücksenden.

EINFÜHRUNG

Der TIC 300 PRO ist ein Messgerät für sichere Prüfung des Vorhandenseins einer Wechselspannung ohne jegliches Trennen von Kabeln, Wandsteckdosen, Sicherungen, Trennschaltern, Anschlusskästen usw. Für korrektes Funktionieren ist kein Stromfluss erforderlich.

Robust und zuverlässig für Versorgungsbetrieb-, Bergbau- und industrielle Sicherheitsanwendungen. Der TIC 300 PRO weist auf gefährliche Spannungen in Anwendungen mit niedrigen und mittleren Spannungen bis 122 KV hin, ohne Berührung des stromführenden Leiters.

Merkmale

- Werkzeug für Versorgungsbetriebe zur Prüfung von Freileitungen, Stromverteilungsausrüstung, Ableitungen, Sicherungen und Lastabschaltungsanschlüssen
- Niedrigere Spannungseinstellung für Prüfung des Vorhandenseins von Spannung in Trennschalterfeldern, Stromsteckdosen und -verkabelung
- Überprüft das Vorhandensein von Spannung von 30 V bis 122,000 V Wechselspannung (122 kV)
- Berührungsloser Wechselspannungsprüfer
- Visuelle und akustische Spannungsanzeige
- Selbsttest überprüft einwandfreie Funktion des Prüfgeräts
- Ergonomische Ausführung mit einem praktischen Griff
- Fallbeständig bis 1,8 m

Wird mit Betätigungsstange (Hot Stick) TIC 410A verwendet für Spannung > 1500 V.

BEDIENUNG

ON/OFF-Taste

Wenn der TIC 300 PRO aktiviert ist, pulsieren die blauen LEDs und das akustische Signal mit einer langsamen Rate, ungefähr zweimal pro Sekunde. Die rote LED des Bereichs (HIGH) beginnt zu leuchten (ON).

TEST-Taste

Die TEST-Taste sollte vor der Prüfung tatsächlicher Stromkreise verwendet werden. Das TEST-Funktion wird die blaue LED zu Puls kontinuierlich ohne Signalton verursachen. Entweder auf LOW oder HIGH-Modus

Sicherheitsabstände für Arbeiten mit Spannung gemäß OSHA. Nationale bzw. lokale Anforderungen können abweichen.

Leitungs- spannung (kV)	Phase-Erde		Phase-Phase	
	(ft-in)	(m)	(ft-in)	(m)
0,03 bis 1,0	Hinweis 1	Hinweis 1	Hinweis 1	Hinweis 1
1,1 bis 15,0	2-1	0,64	2-2	0,66
15,1 bis 36,0	2-4	0,72	2-7	0,77
36,1 bis 46,0	2-7	0,77	2-10	0,77
46,1 bis 72,5	3-0	0,90	3-6	1,05
72,6 bis 121	3-2	0,95	4-3	1,29

Hinweis 1 – Berührung vermeiden

⚠ Vorsicht: Wenn ein dreiphasiger Schaltkreis geprüft wird und eine Phase offen ist, wird u. U. die Spannung einer anderen Phase erkannt und es wird eine fehlerhafte Anzeige erzeugt. Stets sicherstellen, dass die Phasenkabel mindestens 508 mm voneinander getrennt sind.

Spannungserkennung

LOW-Bereich

1. Die ON/OFF-Taste drücken, um das Gerät einzuschalten.
2. Der Schaltkreis für Hochspannungserkennung ist aktiviert. Zweimal pro Sekunde wird ein akustisches Signal ausgegeben und die blauen LEDs blinken mit der gleichen Rate.
3. Die LOW-Bereich-Taste drücken. Das Gerät ist für Niederspannungserkennung bereit.
4. Die Prüfspitze des TIC 300 PRO, ohne zu berühren, nahe an die Niederspannungsleitung ($< 1000\text{ V}$) halten. Siehe Abb. 1.
5. Falls Spannung vorhanden ist, blinken die blauen LEDs mit einer schnelleren Rate und das akustische Signal wird mit der gleichen Rate ausgegeben. Ein kontinuierlicher visueller wird erzeugt und no akustischer alarm, wenn die Prüfspitze die Spannungsleitung zu nahe kommt.



Abb. 1 Spannungserkennung in einer Leitung

HIGH-Bereich (Betätigungsstange muss verwendet werden) (Siehe Abb. 2)

1. Die HIGH-Bereich-Taste drücken.
2. Die Prüfspitze, ohne zu berühren, nahe an den Hochspannungsleiter ($> 1500\text{ V}$ und $< 122\text{ kV}$) halten.
3. Falls Spannung vorhanden ist, blinken die blauen LEDs mit einer schnelleren Rate und das akustische Signal wird mit der gleichen Rate ausgegeben. Ein kontinuierlicher visueller wird erzeugt und

no akustischer alarm, wenn die Prüfspitze die Hochspannungsleitung zu nahe kommt.

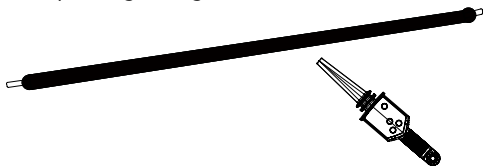

Abb. 2 Spannungserkennung in Freileitungen

Auffinden von Brüchen in isoliertem Draht und in Heizelementen (Siehe Abb. 3)

1. Die ON/OFF-Taste drücken, um das Gerät einzuschalten.
2. Die LOW-Bereich-Taste drücken.
3. Sicherstellen, dass der Draht bzw. das Heizelement Strom führt.
4. Die Spitze der Sonde nahe an den Draht führen und dann dem Draht entlang. Wenn das schnelle bzw. kontinuierliche akustische Signal stoppt, zeigt dies den Punkt des Bruches bzw. die offene Stelle an.

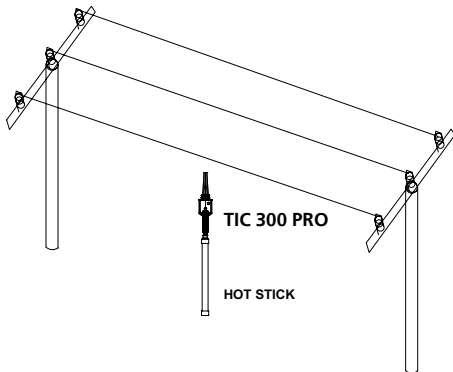

Abb. 3 Auffinden eines Bruchs oder einer offenen Stelle

Prüfen von Steckdosen und Schaltern

(Siehe Abb. 4 und 5)

1. Die ON/OFF-Taste drücken, um das Gerät einzuschalten.
2. Die LOW-Bereich-Taste drücken.
3. Die Prüfspitze des TIC 300 PRO gegen die Steckdose oder den Schalterkontakt führen.
4. Ein schnelleres akustisches Signal zeigt Vorhandensein von Spannung an.

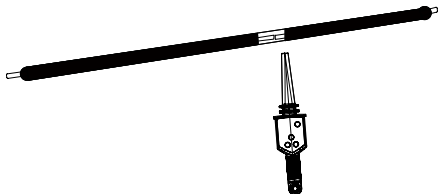

Abb. 4

Spannungserkennung in einer Steckdose

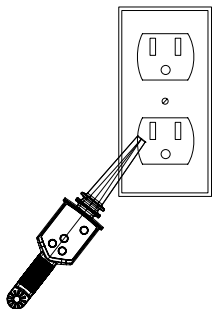

Abb. 5

Auffinden eines Trennschalters

WARTUNG UND REPARATUR

Falls der TIC 300 PRO nicht eingeschaltet werden kann, die Batterie überprüfen.

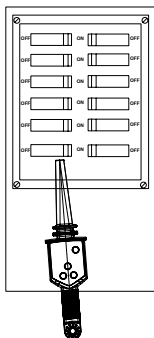
Wenn ein Fehlverhalten während des Betriebs des Spannungsprüfers vermutet wird, sollten die folgenden Schritte durchgeführt werden, um die Ursache des Problems genau zu bestimmen:

1. Die Batterie überprüfen.
2. Die Bedienungsanleitungen studieren, um mögliche Fehler bei der Bedienung zu erkennen.

Außer dem Ersetzen der Batterie sollten Reparaturen am Spannungsprüfer ausschließlich durch werkseitig autorisiertes Servicepersonal oder anderes Fachpersonal durchgeführt werden. Die Vorderseite und das Gehäuse können mit einer milden Lösung von Reinigungsmittel und Wasser gereinigt werden. Die Lösung spärlich mit einem weichen Tuch auftragen und das Gerät vor Gebrauch vollständig trocknen lassen. Keine aromatischen Kohlenwasserstoffe oder Chlorlösungsmittel zur Reinigung verwenden.

Auswechseln der Batterie

Einen Kreuzschlitzschraubendreher verwenden, um die Batterieverschlusschraube zu entfernen. Den Verschluss anheben. Die Batterie entfernen und durch eine 9-V-Alkalibatterie ersetzen. Sicherstellen, dass die Dichtung eingesetzt ist. Den Batterieverschluss schließen und die Schraube wieder einsetzen.

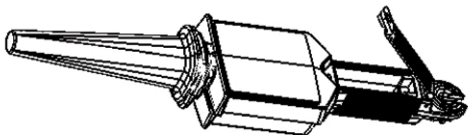

TECHNISCHE DATEN

Betriebsspannung	LOW-Bereich: 30 bis 1500 V AC; HIGH-Bereich: 1500 V AC bis 122 kV AC
Betriebstemperatur	0 °C bis +52 °C; RH < 90 %
Lagertemperatur	0 °C bis +52 °C, Batterie entfernt
Umgebung	< 2000 m, Betrieb im Freien
Speisung	9-V-Alkalibatterie
Stromverbrauch	AUS: 340 uA Low-Erkennungsmodus: 39 mA High-Erkennungsmodus: 39 mA
Tastgrad	Kontinuierlich
Häufigkeit der Reaktion	50/60 Hz
Ansprechzeit	Augenblicklich
Abmessungen	345 mm (L) x 75 mm (B) x 47 mm (H)
Gewicht	243 g
Wahlfreies Zubehör	TIC 410A Betätigungsstange (Hot Stick)
EMV	EN 61326-1 Korea (KCC): Geräte der Klasse A (Industrielle Rundfunk- und Kommunikationsgeräte) ^[1] ^[1] Dieses Produkt erfüllt die Anforderungen an mit elektromagnetischen Wellen arbeitende Geräte für industrielle Umgebungen (Klasse A). Dies ist vom Verkäufer oder Anwender zu beachten. Dieses Gerät ist zur Verwendung in gewerblichen Umgebungen ausgelegt und darf nicht in Wohnumgebungen verwendet werden.

Elektrisch:

Empfindlichkeit: typisch gemäß Tabelle unten.

LOW-Spannung

Spannung (Phase-Erde)	Erkennungsbereich
	Durchschnitt
30 V	3,8 cm
75 V	16,5 cm
100 V	21,6 cm
120 V	25,4 cm
220 V	33 cm
500 V	48,3 cm
1000 V	86,4 cm

HIGH-Spannung

Spannung (Phase-Erde)	Erkennungsbereich
	Durchschnitt
1,5 kV	12,7 mm
2,0 kV	25,4 mm
4,0 kV	5,1 cm
10,0 kV	20,3 cm
15,0 kV	35,6 cm
20,0 kV	50,8 cm
25,0 kV	66 cm

AMPROBE®

TIC 300 PRO

**Tic Tracer per alte energie –
Rivelatore di tensione c.a.
senza contatto**

Manuale d'uso

Italiano

08/2020, 6012972 G

©2020 Amprobe.

Tutti i diritti riservati. Stampato in Cina

Garanzia limitata e limitazione di responsabilità

Questo prodotto Amprobe sarà esente da difetti di materiale e fabbricazione per un anno a decorrere dalla data di acquisto. Sono esclusi da questa garanzia i fusibili, le pile monouso e i danni causati da incidenti, negligenza, uso improprio, alterazione, contaminazione o condizioni anomale di funzionamento o manipolazione. I rivenditori non sono autorizzati a offrire nessun'altra garanzia a nome della Amprobe. Per richiedere un intervento durante il periodo di garanzia, restituire il prodotto, allegando la ricevuta di acquisto, a un centro di assistenza autorizzato Amprobe Test Tools oppure a un rivenditore o distributore Amprobe locale. Per ulteriori informazioni vedere la sezione Riparazioni. QUESTA GARANZIA È IL SOLO RICORSO A DISPOSIZIONE DELL'ACQUIRENTE, E SOSTITUISCE QUALSIASI ALTRA GARANZIA, ESPRESSA, IMPLICITA O PREVISTA DALLA LEGGE, COMPRESA, MA NON A TITOLO ESCLUSIVO, QUALSIASI GARANZIA IMPLICITA DI COMMERCIALITÀ O DI IDONEITÀ PER SCOPI PARTICOLARI. IL PRODUTTORE NON SARÀ RESPONSABILE DI DANNI O PERDITE SPECIALI, INDIRETTI O ACCIDENTALI, DERIVANTI DA QUALSIASI CAUSA O TEORIA. Poiché alcuni stati o paesi non permettono l'esclusione o la limitazione di una garanzia implicita o di danni accidentali o indiretti, questa limitazione di responsabilità potrebbe non riguardare l'acquirente.

Riparazioni

A tutti gli strumenti di misura restituiti per interventi in garanzia non coperti dalla garanzia oppure per la taratura, devono essere allegate le seguenti informazioni: il proprio nome e quello dell'azienda, indirizzo, numero telefonico e ricevuta di acquisto. Allegare anche una breve descrizione del problema o dell'intervento richiesto e i cavi di misura. Gli importi dovuti per sostituzioni o riparazioni non coperte dalla garanzia vanno versati tramite assegno, vaglia bancario, carta di credito con data di scadenza, oppure ordine di acquisto all'ordine di Amprobe® Test Tools.

Sostituzioni e riparazioni in garanzia – Tutti i Paesi

Leggere la garanzia e controllare la batteria prima di richiedere una riparazione. Durante il periodo di garanzia, si può restituire uno strumento difettoso al rivenditore Amprobe® Test Tools per ricevere un prodotto identico o analogo. Nella sezione "Where to Buy" del sito www.amprobe.com c'è un elenco dei distributori più vicini. Negli Stati Uniti e nel Canada gli strumenti da sostituire o riparare in garanzia possono essere inviati anche a un centro di assistenza Amprobe® Test Tools (l'indirizzo è più avanti).

Sostituzioni e riparazioni non coperte dalla garanzia – U.S.A. e Canada

Se la riparazione non è coperta dalla garanzia negli Stati Uniti e nel Canada, lo strumento va inviato a un centro di assistenza Amprobe® Test Tools. Rivolgersi alla Amprobe® Test Tools o al rivenditore per informazioni sui costi delle riparazioni e sostituzioni.

Negli Stati Uniti
Amprobe Test Tools
Everett, WA 98203
Tel.: 877-AMPROBE (267-7623)

Nel Canada
Amprobe Test Tools
Mississauga, ON L4Z 1X9
Tel.: 905-890-7600

Sostituzioni e riparazioni non coperte dalla garanzia – Europa

Gli strumenti acquistati in Europa e non coperti dalla garanzia possono essere sostituiti dal rivenditore Amprobe® Test Tools per un importo nominale. Nella sezione "Where to Buy" del sito www.amprobe.com c'è un elenco dei distributori più vicini. Recapito postale europeo*

Amprobe® Test Tools Europe
In den Engematten 14
79286 Glottertal, Germania
Tel.: +49 (0) 7684 8009-0

*(Solo per corrispondenza; non rivolgersi a questo indirizzo per riparazioni o sostituzioni. Si pregano i clienti europei di rivolgersi al proprio rivenditore.)

TIC 300 PRO

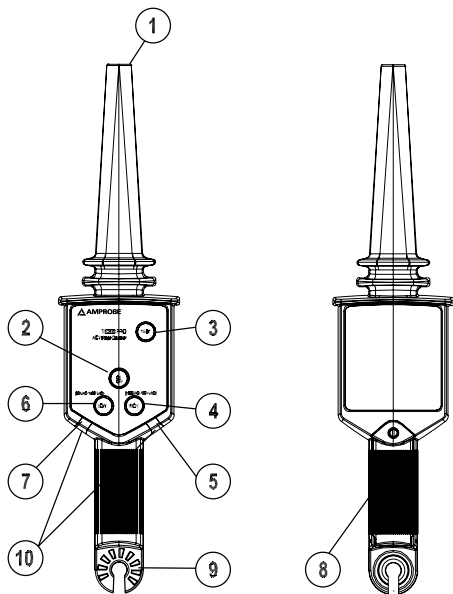







- | | |
|--|---|
| 1) Sensore di tensione | 6) Selettore portata BASSA |
| 2) Pulsante di ACCENSIONE/ SPEGNIMENTO | 7) LED portata ALTA |
| 3) Pulsante di PROVA del circuito | 8) Scomparto pila |
| 4) Selettore portata ALTA | 9) Punto di fissaggio sonda per alte tensioni (HOT STICK) |
| 5) LED portata ALTA | 10) LED blu di rilevazione |

INDICE

SIMBOLI	2
DISIMBALLAGGIO E ISPEZIONE	3
INTRODUZIONE	4
Caratteristiche	4
FUNZIONAMENTO	5
Pulsante di accensione/spegnimento (ON/OFF).....	5
Pulsante di prova (TEST)	5
Rilevazione della tensione.....	6
Portata bassa (LOW)	6
Portata alta (HIGH)	6
Individuazione di interruzioni in cavi isolati e in elementi di riscaldamento.....	7
Verifica di prese di corrente e interruttori	8
MANUTENZIONE E RIPARAZIONI	9
Sostituzione della pila	9
DATI TECNICI	10
Tensioni basse (LOW)	11
Tensioni alte (HIGH)	11

SIMBOLI

	Consultare il manuale
	Attenzione - Alta tensione
	Isolamento doppio
	In conformità con la Legislazione del Ministero del Lavoro degli Stati Uniti sulla sicurezza e igiene del lavoro nelle miniere
	Conforme alle norme australiane di pertinenza
	Conforme agli standard EMC della Corea del Sud.
	Non smaltire questo prodotto assieme ad altri rifiuti solidi non differenziati.

Solo per l'uso da parte di personale qualificato

Chiunque usi questo strumento deve avere la necessaria competenza e formazione professionale in relazione ai rischi derivanti dalle misure di medie e alte tensioni, specialmente in ambienti industriali, e all'importanza di prendere precauzioni e di verificare lo strumento prima e dopo l'uso, per accertarsi che sia in buone condizioni operative.

⚠AVVERTENZE E PRECAUZIONI

- Fare estrema attenzione durante le misure su circuiti elettrici sotto tensione, per prevenire il rischio di folgorazione.
- Non superare né i limiti di sovraccarico massimo (vedere la sezione Dati tecnici) né i limiti indicati sullo strumento. Non eseguire mai misure di tensione maggiore di 122 kV c.a. efficaci.
- Quando si usa la portata alta (HIGH), È TASSATIVO usare la sonda per alte tensioni TIC 410A HOT STICK o una sonda di prolunga equivalente.
- Rispettare tutte le norme di legge sulla sicurezza.

- Usare un appropriato equipaggiamento protettivo come richiesto dalle norme di legge.
- Per prevenire scosse elettriche, osservare le precauzioni appropriate quando si lavora con tensioni maggiori di 33 V (valore efficace) a corrente alternata.
- Prima e dopo misure di alte tensioni, provare il TIC 300 PRO premendo il pulsante TEST e/o eseguendo una misura su una sorgente nota, come una tensione di linea, per determinare se lo strumento funziona correttamente.
- Non collegarsi mai al potenziale di terra quando si eseguono misure. Non toccare elementi di un circuito esposti.
- Non usare lo strumento in un'atmosfera esplosiva.
- Non esporre questo prodotto alla pioggia o all'umidità. Si aumenta il rischio di incendio o scosse elettriche.
- Non fare affidamento su questo strumento in presenza di cavi schermati.
- Evitare che lo strumento vada a contatto di un cavo sotto tensione se questa è maggiore di 20 kV.
- Cavi di alimentazione trifase con i conduttori molto vicini tra di loro possono cancellare il campo elettrico da essi generato e non essere rilevati dal TIC Tracer. Prima di eseguire una misura di tensione in corrente alternata, verificare che i conduttori di fase siano a una distanza di almeno 381 mm l'uno dall'altro.

DISIMBALLAGGIO E ISPEZIONE

La confezione deve contenere:

- 1 TIC 300 PRO
- 1 pila alcalina da 9 V
- 1 copia del manuale d'uso
- 1 custodia da trasporto

Se uno di questi articoli è danneggiato o manca, restituire l'intera confezione al punto di acquisto perché venga sostituita.

INTRODUZIONE

Il TIC 300 PRO permette di verificare in sicurezza la presenza di una tensione c.a. senza bisogno di scollegare cavi, prese di corrente, fusibili, interruttori automatici, cassette di giunzione ecc. Ai fini del funzionamento non è necessario che vi sia corrente.

Robusto e affidabile per applicazioni di sicurezza in impianti di utenza, industriali e minerari, il TIC 300 PRO segnala la presenza di tensioni pericolose in circuiti a bassa o media tensione, sino a 122 kV, senza bisogno di andare a contatto del conduttore sotto tensione.

Caratteristiche

- Strumento professionale per la verifica di un'ampia tipologia di impianti: linee di trasmissione, apparecchiature di distribuzione della potenza, linee di alimentazione, fusibili e sezionatori.
- Portata di bassa tensione per la verifica della presenza di tensioni in quadri di commutazione, interruttori automatici, prese di corrente e cavi.
- Verifica la presenza di tensioni da 30 V a 122.000 V (122 kV) in corrente alternata.
- Rivelazione di tensione c.a. senza contatto.
- Segnalazione visiva e acustica della tensione.
- Auto-test per la verifica del corretto funzionamento.
- Design ergonomico con una comoda impugnatura.
- A prova di caduta sino a un'altezza di 1,8 metri.

Adoperare una sonda per alte tensioni (Hot Stick) TIC 410A con tensioni maggiori di 1.500 V.

FUNZIONAMENTO

Pulsante di accensione/spengimento (ON/OFF)

Quando il TIC 300 PRO è acceso, i LED blu lampeggiano e viene emesso un segnale acustico, entrambi a una frequenza pari a circa due volte al secondo. Il LED rosso della portata alta (HIGH) si illumina.

Pulsante di prova (TEST)

Il pulsante TEST deve essere usato prima di eseguire misure su circuiti sotto tensione. La funzione TEST fa sì che i LEDs blu rimangano illuminati, alla portata bassa o alta.

Distanze di sicurezza specificate dalle norme OSHA (negli Stati Uniti) per lavori da eseguire in presenza di tensioni. I requisiti possono variare secondo le normative nazionali o locali.

Tensione di linea (kV)	Da fase a massa		Da fase a fase	
	(ft-in)	(m)	(ft-in)	(m)
Da 0,03 a 1,0	Nota 1	Nota 1	Nota 1	Nota 1
Da 1,1 a 15,0	2-1	0,64	2-2	0,66
Da 15,1 a 36,0	2-4	0,72	2-7	0,77
Da 36,1 a 46,0	2-7	0,77	2-10	0,77
Da 46,1 a 72,5	3-0	0,90	3-6	1,05
Da 72,6 a 121	3-2	0,95	4-3	1,29

Nota 1 – Evitare il contatto

⚠Attenzione: se si controlla un circuito trifase e una fase è aperta, si potrebbe rilevare la tensione da un'altra fase e quindi ottenere un'indicazione errata. Accertarsi sempre che i cavi delle varie fasi siano separati di almeno 508 mm.

Rilevazione della tensione

Portata bassa (LOW)

1. Premere il pulsante ON/OFF per accendere lo strumento.
2. Si inserisce il circuito di rilevazione dell'alta tensione. Viene emesso un segnale acustico due volte al secondo e i LED blu lampeggiano alla stessa frequenza.
3. Premere il pulsante LOW. Lo strumento è pronto per la rilevazione di bassa tensioni.
4. Posizionare il puntale della sonda del TIC 300 PRO vicino, ma senza che tocchi la linea a bassa tensione (< 1000 V). Vedi Fig. 1.
5. Se c'è tensione, i LEDs blu lampeggiano più rapidamente e aumenta in eguale misura la frequenza di ripetizione del segnale acustico. Se il puntale della sonda va troppo vicino della linea di tensione, i LEDs rimangono illuminati a luce fissa e no segnale acustico.

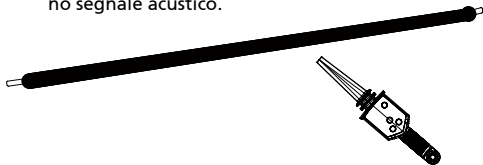

Fig. 1 Rilevazione di tensione in una linea

Portata alta (HIGH) (è necessario usare una sonda per alte tensioni [HOT STICK]) (vedi Fig. 2)

1. Premere il pulsante HIGH.
2. Avvicinare il puntale della sonda al conduttore ad alta tensione (> 1500 V e < 122 kV), ma senza toccarlo.
3. Se c'è tensione, i LED blu lampeggiano più rapidamente e aumenta in eguale misura la frequenza di ripetizione del segnale acustico. Se il puntale della sonda va troppo vicino della linea di

tensione, i LEDs rimangono illuminati a luce fissa e no segnale acustico.

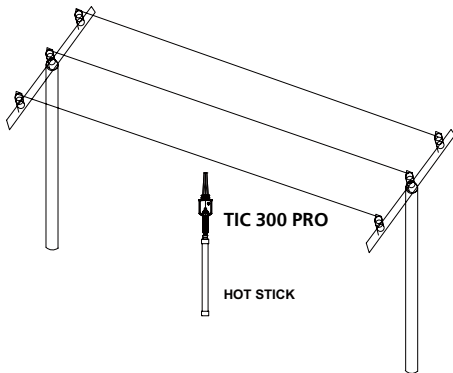

Fig. 2 Rilevazione di tensione in linee di trasmissione

Individuazione di interruzioni in cavi isolati e in elementi di riscaldamento (vedi Fig. 3)

1. Premere il pulsante ON/OFF per accendere lo strumento.
2. Premere il pulsante LOW.
3. Accertarsi che il cavo o l'elemento di riscaldamento sia sotto tensione.
4. Posizionare il puntale della sonda accanto al cavo e muoverlo lungo il cavo. Quando il segnale acustico intermittente o continuo cessa, si è raggiunto un punto in cui il circuito è aperto.

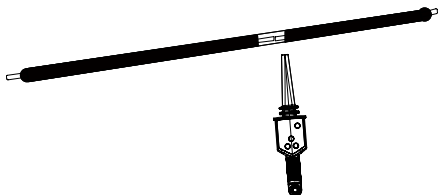

Fig. 3 Individuazione di un circuito "aperto"

Verifica di prese di corrente e interruttori (vedi Fig. 4 e 5)

1. Premere il pulsante ON/OFF per accendere lo strumento.
2. Premere il pulsante LOW.
3. Posizionare il puntale della sonda del TIC 300 PRO in corrispondenza della presa di corrente o dei contatti dell'interruttore.
4. Un aumento della frequenza di ripetizione del segnale acustico indica la presenza di tensione.

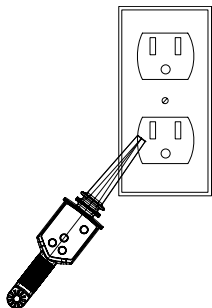

Fig. 4
**Rilevazione di tensione
in una presa di corrente**

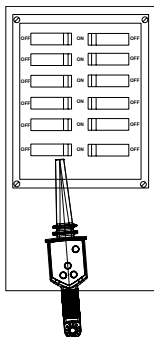

Fig. 5
**Individuazione di un
interruttore automatico**

MANUTENZIONE E RIPARAZIONI

Se il TIC 300 PRO non si accende, controllare la pila.

Se sembra che lo strumento non funzioni bene, procedere come segue per individuare la causa del problema:

1. Controllare la pila.
2. Rileggere le istruzioni per l'uso, per accertarsi di non avere compiuto operazioni sbagliate.

Tranne che per la sostituzione della pila, ogni intervento sullo strumento deve essere eseguito solo da un centro di assistenza autorizzato dalla fabbrica o da altro personale di manutenzione qualificato. Il pannello anteriore e l'involucro possono essere puliti con una soluzione di acqua e detergente neutro. Applicare la soluzione in quantità moderata con un panno morbido e lasciare asciugare completamente lo strumento prima di usarlo. Non utilizzare idrocarburi aromatici né solventi clorurati per la pulizia.

Sostituzione della pila

Usare un cacciavite con testa a croce Phillips per togliere la vite del coperchio dello scomparto della pila. Sollevare il coperchio. Sostituire la pila con una pila alcalina da 9 volt. Accertarsi che la tenuta sia in posizione. Chiudere il coperchio e reinserire la vite.

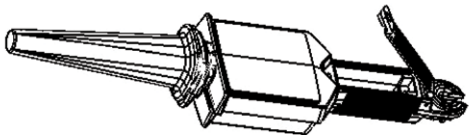

DATI TECNICI

Tensione di funzionamento	Portata BASSA: da 30 a 1500 V c.a. Portata ALTA: da 1500 V a 122 kV c.a.
Temperatura di funzionamento	Da 0 °C a +52 °C; umidità relativa < 90%
Temperatura di immagazzinaggio	Da 0 °C a +52 °C con la pila rimossa
Ambiente	< 2000 m, funzionamento all'aperto
Alimentazione	Pila alcalina da 9 volt
Potenza assorbita	Spento: 340 uA Modalità di rilevazione basse tensioni: 39 mA Modalità di rilevazione alte tensioni: 39 mA
Ciclo di servizio	Continuo
Risposta di frequenza	50/60 Hz
Tempo di risposta	Istantaneo
Dimensioni	345 x 75 x 47 mm (L x P x A)
Peso	243 g
Accessorio opzionale	Sonda per alte tensioni (Hot Stick) TIC 410A
Compatibilità elettromagnetica	EN 61326-1 Corea (KCC): Apparecchiatura di classe A (broadcasting industriale e apparecchiature di comunicazione) ^[1] ^[1] Questo prodotto soddisfa i requisiti per apparecchiature industriali (Classe A) ad onde elettromagnetiche e il venditore o l'utente deve prenderne nota. Questo apparecchio è destinato all'uso in ambienti aziendali e non deve essere usato in abitazioni private.

Dati tecnici elettrici:

Sensibilità: tipica come elencato nella tabella seguente.

Tensioni basse (LOW)

Tensione (da fase a massa)	Portata de rilevazione
	Media
30 V	3,8 cm (1,5")
75 V	16,5 cm (6,5")
100 V	21,6 cm (8,5")
120 V	25,4 cm (10")
220 V	33 cm (1' 1")
500 V	48,3 cm (1' 7")
1000 V	86,4 cm (2' 10")

Tensioni alte (HIGH)

Tensione (da fase a massa)	Portata de rilevazione
	Media
1,5 kV	12,7 mm (0,5")
2,0 kV	25,4 mm (1")
4,0 kV	5,1 cm (2")
10,0 kV	20,3 cm (8")
15,0 kV	35,6 cm (1' 2")
20,0 kV	50,8 cm (1' 8")
25,0 kV	66 cm (2' 2")

AMPROBE®

TIC 300 PRO

**Trazador TIC de alta energía –
Detector de tensión
de CA sin contacto**

Manual de uso

Español

08/2020, 6012972 G

©2020 Amprobe.

Reservados todos los derechos. Impreso en China.

Garantía limitada y limitación de responsabilidad

Su producto Amprobe estará libre de defectos de material y mano de obra durante 1 año a partir de la fecha de compra. Esta garantía no cubre fusibles, baterías desechables ni daños que sean consecuencia de accidentes, negligencia, uso indebido, alteración, contaminación o condiciones anormales de uso o manipulación.

Los revendedores no están autorizados a extender ninguna otra garantía en nombre de Amprobe. Para obtener servicio durante el período de garantía, devuelva el producto con un comprobante de compra a un centro de servicio autorizado por Amprobe de equipos de comprobación o a un concesionario o distribuidor de Amprobe. Consulte la sección Reparación para obtener información más detallada.

ESTA GARANTÍA CONSTITUYE SU ÚNICO RESARCIMIENTO. TODAS LAS DEMÁS GARANTÍAS, TANTO EXPRESAS, IMPLÍCITAS COMO ESTATUTARIAS, INCLUYENDO LAS GARANTÍAS IMPLÍCITAS DE IDONEIDAD PARA UN PROPÓSITO DETERMINADO O COMERCIABILIDAD, QUEDAN POR LA PRESENTE DESCONOCIDAS. EL FABRICANTE NO SERÁ RESPONSABLE DE NINGÚN DAÑO O PÉRDIDA, YA SEA ESPECIAL, INDIRECTO, CONTINGENTE O RESULTANTE QUE SURJA DE CUALQUIER CAUSA O TEORÍA. Debido a que determinados estados o países no permiten la exclusión o limitación de una garantía implícita o de los daños contingentes o resultantes, esta limitación de responsabilidad puede no regir para usted.

Reparación

Todas las herramientas de prueba devueltas para reparación bajo la garantía o fuera de garantía, o devueltas para calibración, deben ir acompañadas de lo siguiente: su nombre, el nombre de su compañía, la dirección, el número de teléfono y la prueba de compra. Además, incluya una breve descripción del problema o del servicio solicitado y los conductores de prueba del medidor. Los gastos en concepto de reparación o reemplazo fuera de garantía deben remitirse en forma de cheque, giro postal, tarjeta de crédito con fecha de vencimiento o una orden de compra pagadera a Amprobe® Test Tools.

Reparaciones y reemplazos cubiertos por la garantía (todos los países)

Sírvase leer la declaración de garantía y compruebe su batería antes de solicitar la reparación. Durante el período de garantía, cualquier herramienta de comprobación defectuosa puede ser devuelta a su distribuidor de Amprobe® Test Tools para un intercambio por el mismo producto u otro similar. Consulte

la sección "Dónde comprar" en www.amprobe.com para ver una lista de distribuidores locales. Asimismo, las unidades de reparación en garantía y de reemplazo en Estados Unidos y Canadá también pueden enviarse al centro de servicio Amprobe® Test Tools (consulte la dirección más abajo).

Reparaciones y reemplazos no cubiertos por la garantía (Estados Unidos y Canadá)

Las reparaciones fuera de la garantía en Estados Unidos y Canadá deben enviarse a un centro de servicio de Amprobe® Test Tools. Llame a Amprobe® Test Tools o consulte en su punto de compra para conocer las tarifas actuales de reparación y reemplazo.

En EE.UU.

Amprobe Test Tools

Everett, WA 98203

Tel.: 877-AMPROBE (267-7623)

En Canadá

Amprobe Test Tools

Mississauga, ON L4Z 1X9

Tel.: 905-890-7600

Reparaciones y reemplazos no cubiertos por la garantía (Europa)

El distribuidor de Amprobe® Test Tools puede reemplazar las unidades vendidas en Europa no cubiertas por la garantía por un costo nominal. Consulte la sección "Dónde comprar" en www.amprobe.com para ver una lista de distribuidores locales. Dirección para envío de correspondencia en Europa*

Amprobe® Test Tools Europe

In den Engematten 14

79286 Glottertal, Alemania

Tel.: +49 (0) 7684 8009-0

*(Correspondencia solamente. En esta dirección no se proporcionan reparaciones ni reemplazos. Los clientes europeos deben ponerse en contacto con su distribuidor).

TIC 300 PRO

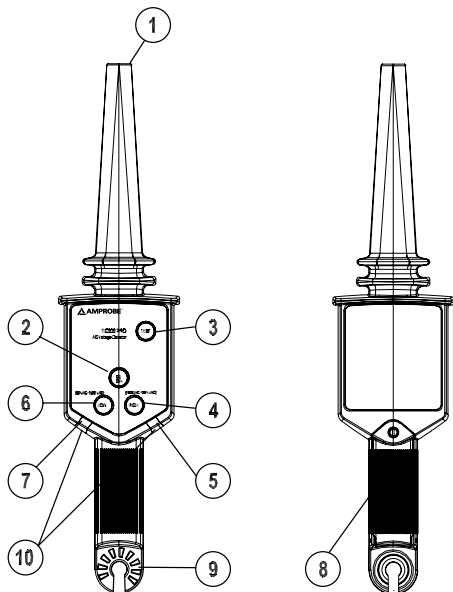







- | | |
|--|-------------------------------------|
| 1) Sensor de tensión | 6) Interruptor de rango bajo (LOW) |
| 2) Botón ON/OFF | 7) LED de rango bajo (LOW) |
| 3) Botón de prueba del circuito (TEST) | 8) Compartimento de las baterías |
| 4) Interruptor de rango alto (HIGH) | 9) Punto de acople del HOT STICK |
| 5) LED de rango alto (HIGH) | 10) Indicador LED azul de detección |

ÍNDICE

SÍMBOLOS	2
DESEMBALAJE E INSPECCIÓN	3
INTRODUCCIÓN	4
Características.....	4
FUNCIONAMIENTO	5
Botón de encendido/apagado (ON/OFF)	5
Botón de prueba (TEST).....	5
Detección de tensión	6
Rango bajo (LOW).....	6
Rango alto (HIGH).....	6
Localice interrupciones en cables aislados y elementos calefactores.....	7
Verifique enchufes e interruptores.....	8
MANTENIMIENTO Y REPARACIÓN	9
Reemplazo de la batería.....	9
ESPECIFICACIONES	10
Tensión baja (LOW).....	11
Tensión alta (HIGH).....	11

SÍMBOLOS

	Consulte el manual
	Cuidado: Tensión peligrosa
	Aislamiento doble
	En conformidad con el Departamento de Seguridad Laboral en Minas de los Estados Unidos y la Administración de Salud
	Cumple las principales normas australianas.
	Cumple los estándares pertinentes de EMC en Corea del Sur.
	No se deshaga de este producto utilizando los servicios municipales de recolección de desechos sin clasificar.

Para uso únicamente por personal debidamente formado

Cualquiera que utilice este instrumento debe conocer su funcionamiento y los riesgos que implica la medición de tensión media y alta, sobre todo en un entorno industrial, así como la importancia de tomar las necesarias medidas de seguridad y de probar el instrumento antes y después de utilizarlo para asegurarse de que esté en perfectas condiciones de funcionamiento.

⚠️ ADVERTENCIAS y PRECAUCIONES

- Tenga mucho cuidado cuando pruebe circuitos eléctricos cargados ya que corre el riesgo de sufrir heridas como consecuencia de descargas eléctricas.
- No sobrepase los límites máximos de sobrecarga (consulte las especificaciones) ni los límites marcados en el propio instrumento. Nunca pruebe una tensión superior a 122 kV CA rms.
- Al utilizar el rango alto (HIGH), DEBE utilizarse el HOT STICK TIC 410A o una varilla de extensión equivalente.
- Cumpla los requisitos de seguridad locales y nacionales.

- Use un equipo de protección adecuado según las normas establecidas por las autoridades locales y nacionales.
- Cumpla las medidas de precaución de seguridad adecuadas cuando trabaje con tensiones superiores a 30 V CA de valor eficaz para evitar el peligro de descargas eléctricas.
- Antes y después de tomar mediciones de tensión peligrosa, prueba el Tic 300 PRO pulsando el botón TEST (Prueba) y/o en una fuente conocida, como por ejemplo la tensión de línea para determinar el correcto funcionamiento.
- Asegúrese de no estar conectado a tierra mientras mide. No toque elementos de circuitos expuestos.
- No encienda el instrumento en una atmósfera explosiva.
- No exponga este producto a lluvia o humedad, ya que aumentaría el riesgo de incendio o descargas eléctricas.
- Este instrumento no es fiable para su uso en cables blindados.
- No permita que la unidad haga contacto con una línea con tensión superior a los 20 kV.
- Los cables alimentadores trifásicos con los conductores muy próximos entre sí podrían producir un efecto de autocancelación en el campo eléctrico y no ser detectados por el trazador TIC. Verifique que los conductores de fase estén separados al menos 381 mm (15") antes de realizar las pruebas de tensión de CA.

DESEMBALAJE E INSPECCIÓN

La caja de envío debe incluir:

- 1 TIC 300 PRO
- 1 Batería alcalina de 9 V
- 1 Manual de uso
- 1 Estuche de transporte

Si alguno de los elementos estuviera dañado o faltara, devuelva el paquete completo al lugar de compra para cambiarlo.

INTRODUCCIÓN

El TIC 300 PRO es un instrumento para comprobar sin peligro la presencia de una tensión de CA sin necesidad de desconectar cables, tomas de corriente, fusibles, disyuntores, cajas de empalmes, etc. No se necesita flujo de corriente para que funcione.

Robusto y fiable para aplicaciones de servicios eléctricos, industriales y de seguridad en minas, el TIC 300 PRO advierte de tensiones peligrosas en aplicaciones de tensión baja y media de hasta 122 KV sin entrar en contacto con el conductor que porta electricidad.

Características

- Herramienta para servicios eléctricos que sirve para verificar las líneas de transmisión, los equipos de distribución de electricidad, las líneas eléctricas averiadas, los fusibles y los conectores de interrupción de la carga
- Ajuste de menor tensión para verificar la presencia de tensión en paneles de disyuntores, así como en los disyuntores, tomas de corriente y cableado
- Verifica la presencia de tensión de 30 V CA a 122.000 V CA (122 kV)
- Detección de tensión de CA sin contacto
- Indicación visual y sonora de la presencia de tensión
- La prueba automática verifica el correcto funcionamiento del instrumento
- Diseño ergonómico con un mango que facilita el uso
- A prueba de caídas hasta 1,80 m (6 pies)

Se utiliza con la varilla Hot Stick TIC 410A para tensiones superiores a 1500 V

FUNCIONAMIENTO

Botón de encendido/apagado (ON/OFF)

Cuando se activa el TIC 300 PRO, parpadearán los indicadores LED azules y se emitirá la señal acústica a una velocidad lenta de aproximadamente dos veces por segundo. Se encenderá el indicador LED rojo del rango HIGH (alto).

Botón de prueba (TEST)

El botón TEST (prueba) deberá usarse antes de comprobar circuitos eléctricos reales. La función TEST (prueba) hará que los LEDs azules a pulso continuamente sin sonido. Ya sea en modo LOW(bajo) o HIGH(alto).

Distancias de seguridad homologadas por la OSHA para trabajar con tensión. Los requisitos nacionales o locales pueden ser diferentes.

Tensión de línea (kV)	Fase a tierra		Fase a fase	
	(pies-pulg)	(m)	(pies-pulg)	(m)
0,03 a 1,0	nota 1	nota 1	nota 1	nota 1
1,1 a 15,0	2-1	0,64	2-2	0,66
15,1 a 36,0	2-4	0,72	2-7	0,77
36,1 a 46,0	2-7	0,77	2-10	0,77
46,1 a 72,5	3-0	0,90	3-6	1,05
72,6 a 121	3-2	0,95	4-3	1,29

Nota 1 – evite el contacto

⚠Precaución: Si se está verificando un circuito trifásico y una fase está abierta, podría detectarse la tensión de otra fase, lo que daría una indicación defectuosa. Asegúrese siempre de que los cables de fase estén separados al menos 508 mm (20").

Detección de tensión

Rango bajo (LOW)

1. Pulse el botón ON/OFF para encender la unidad.
2. Se activa el circuito de detección de alta tensión. Se oirá un pitido con una frecuencia de dos veces por segundo y parpadearán los indicadores LED azules a la misma velocidad.
3. Pulse el botón de rango bajo (LOW). La unidad está lista para la detección de baja tensión.
4. Coloque la punta de la sonda del TIC 300 PRO cerca de la línea de baja tensión ($< 1000\text{ V}$), pero sin tocarla. Consulte la figura 1.
5. Si hay tensión, los indicadores LED azules parpadearán a una velocidad mayor y el sonido de la señal acústica aumentará con la misma intensidad. Se registrará una frecuencia visual continua sin sonido cuando la punta de la sonda esté demasiado cerca de la línea de tensión.

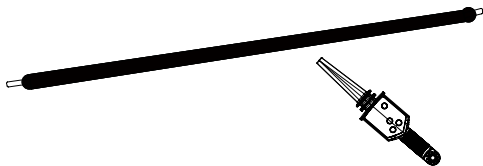

Fig. 1 Detección de tensión en una línea

Rango alto (HIGH) (debe usarse la varilla HOT STICK) (Consulte la figura 2)

1. Pulse el botón de rango alto (HIGH).
2. Acerque la punta de la sonda al conductor de alta tensión ($> 1500\text{ V}$ y $< 122\text{ kV}$), sin tocarlo.
3. Si hay tensión, los indicadores LED azules parpadearán a una velocidad mayor y el sonido de

la señal acústica aumentará con la misma intensidad. Se registrará una frecuencia visual continua sin sonido cuando la punta de la sonda esté demasiado cerca de la línea de tensión.

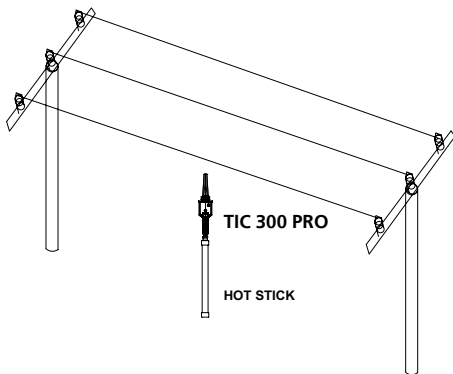

Fig. 2 Detección de tensión en líneas de transmisión

Localice interrupciones en cables aislados y elementos calefactores. (Consulte la figura 3)

1. Pulse el botón ON/OFF para encender la unidad.
2. Pulse el botón de rango bajo (LOW).
3. Asegúrese de que el cable o elemento calefactor recibe suministro eléctrico.
4. Coloque la punta de la sonda cerca del cable y comience a trazar a lo largo del mismo. Cuando se detiene el pitido rápido o continuo, esto indica el punto de interrupción o "abierto".

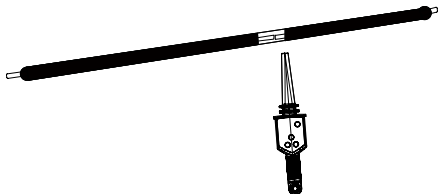
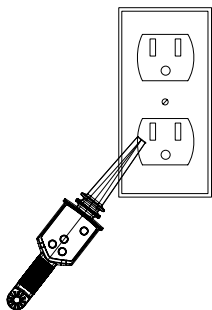

Fig. 3 Localización de una interrupción o circuito "abierto"

Verifique los enchufes e interruptores. (Consulte las figuras 4 y 5)

1. Pulse el botón ON/OFF para encender la unidad.
2. Pulse el botón de rango bajo (LOW).
3. Coloque la punta de la sonda del TIC 300 PRO contra el enchufe o el contacto del interruptor.
4. Un aumento de los pitidos indica presencia de tensión.



**Fig. 4
Detección de tensión en un enchufe**

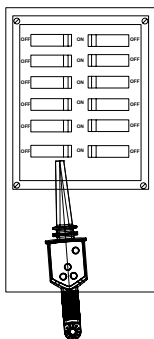

**Fig. 5
Localización de un disyuntor**

MANTENIMIENTO Y REPARACIÓN

Si el TIC 300 PRO no se enciende, verifique la batería.

Si parece que el detector de tensión no funciona bien, realice los pasos siguientes para identificar la causa del problema:

1. Compruebe la batería.
2. Repase las instrucciones de funcionamiento por si hubiera cometido algún error en algún procedimiento.

Excepto cambiar las baterías, cualquier otra reparación del detector de tensión deberá llevarla a cabo exclusivamente un centro de servicio autorizado por la fábrica u otro personal cualificado para reparación de instrumentos. El panel frontal y la carcasa pueden limpiarse con una solución suave de detergente y agua. Aplique sólo un poquito de dicha solución con un paño suave y séquelo por completo antes de su utilización. No utilice hidrocarburos aromáticos ni solventes clorados para la limpieza.

Reemplazo de la batería

Utilice un destornillador tipo Phillips para retirar el tornillo de la compuerta de baterías. Levante la compuerta. Retire la batería y reemplácela con una batería alcalina de 9 voltios. Asegúrese de que el sello esté en posición. Cierre la compuerta de las baterías y vuelva a colocar el tornillo.

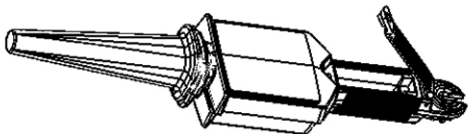

ESPECIFICACIONES

Tensión de trabajo	Rango de funcionamiento de tensión baja: 30 a 1500 V CA; Rango ALTO: 1500 V CA a 122 kV CA
Temperatura de funcionamiento	0 °C a +52 °C (32 °F a +125 °F); HR < 90%
Temperatura de almacenamiento	0 °C a +52 °C (32 °F a +125 °F) sin la batería
Medio ambiente	< 2000 m funcionamiento en exteriores
Alimentación	batería alcalina de 9 voltios
Consumo de energía	Apagado: 340 uA Modo de detección baja: 39 mA Modo de detección alta: 39 mA
Ciclo de trabajo	Continuo
Respuesta de frecuencia	50/60 Hz
Tiempo de respuesta	Instantáneo
Dimensiones	345 (largo) x 75 (ancho) x 47 mm (alto) (13,5 x 3,0 x 1,8 pulg)
Peso	243 g (0,5 lb.)
Accesorio opcional	Hot Stick TIC 410A
EMC	Cumplir con la norma EN 61326-1 Corea (KCC): Equipos de clase A (equipos de comunicaciones y de transmisión industrial) ^[1] ^[1] Este producto cumple los requisitos de los equipos de ondas electromagnéticas en la industria (clase A), y el vendedor o el usuario deben tener conocimiento de ello. Este equipo está diseñado para su uso en entornos comerciales, no domésticos.

Electricidad:

Sensibilidad: típica según lo indicado en la tabla siguiente

Tensión baja (LOW)

Tensión (fase a tierra)	Rango de detección
	Promedio
30 V	3,8 cm (1,5")
75 V	16,5 cm (6,5")
100 V	21,6 cm (8,5")
120 V	25,4 cm (10")
220 V	33 cm (1' 1")
500 V	48,3 cm (1' 7")
1000 V	86,4 cm (2' 10")

Tensión alta (HIGH)

Tensión (fase a tierra)	Rango de detección
	Promedio
1,5 kV	12,7 mm (0,5")
2,0 kV	25,4 mm (1")
4,0 kV	5,1 cm (2")
10,0 kV	20,3 cm (8")
15,0 kV	35,6 cm (1' 2")
20,0 kV	50,8 cm (1' 8")
25,0 kV	66 cm (2' 2")

Visit amprobe.com for

- Catalog
- Application notes
- Product specifications
- User manuals

Amprobe®

amprobe.com

Division of Fluke Corp.

6920 Seaway Blvd.

M/S 143F

Everett, WA 98203 USA

Tel: 877-AMPROBE (267-7623)

Beha-Amprobe®

beha-amprobe.com

c/o Fluke Europe BV

Science Park

Eindhoven 5110

NL-5692 EC Son

Tel.: +49 (0) 7684 8009 - 0



Please
Recycle